

 **PORTAS SECCIONADAS**

 **PUERTAS SECCIONALES**

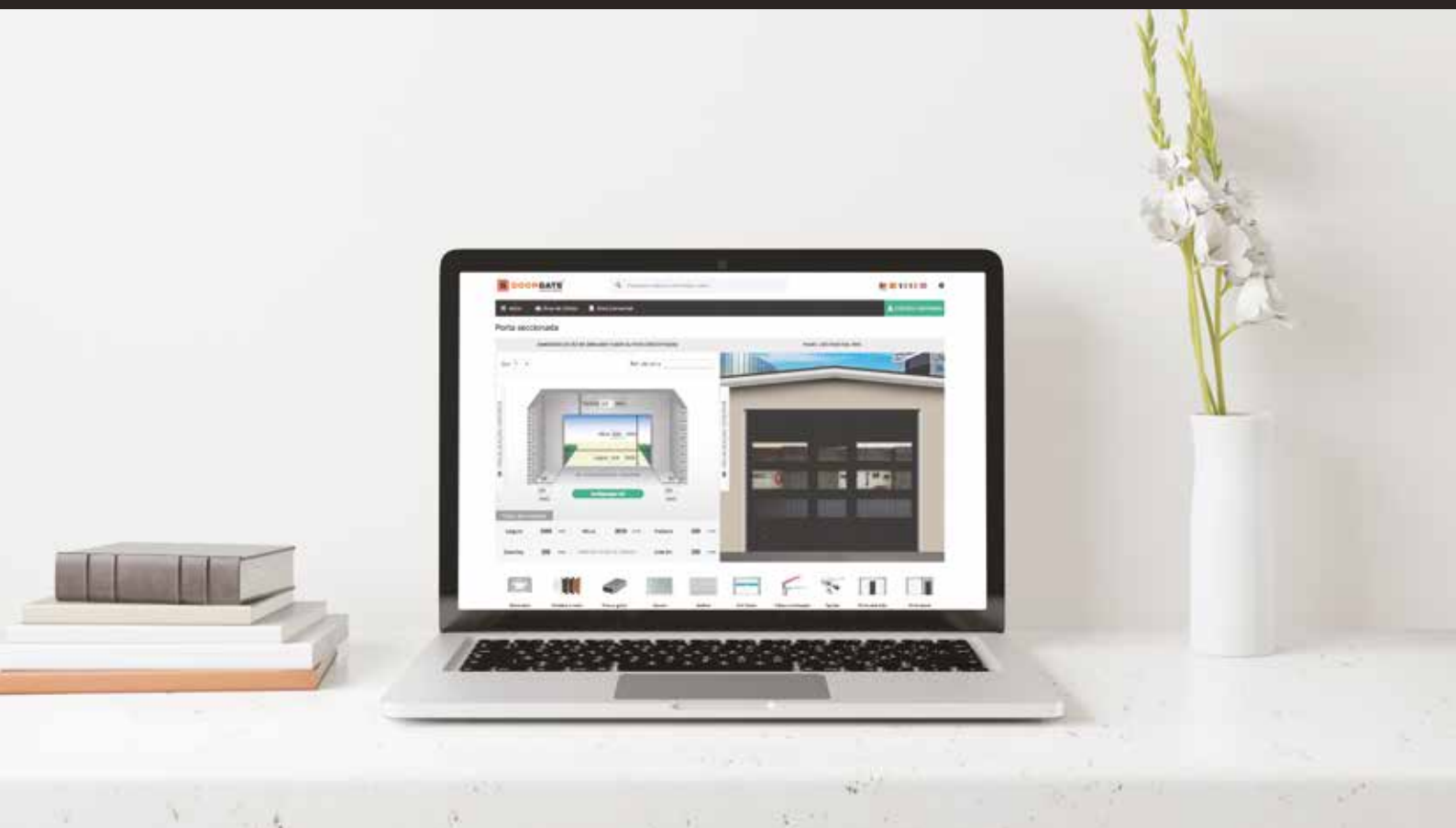

A DOORGATE® apresenta um serviço de ENCOMENDAS e ORÇAMENTOS ONLINE. É uma plataforma informática interativa, construída unicamente na ótica de facilitar e agilizar as encomendas de portas e automatismos. Para isso, basta preencher os campos pré-definidos que aparecem no ecrã. O programa vai conferindo e ajudando a completar a encomenda, de forma simples e minimizando possíveis erros. Ao finalizar, o serviço de encomendas online emite um documento de registo e conferência, enviado por email, e adiciona-o à base de dados de todas as encomendas já efetuadas.

O cliente além das encomendas efetuadas e do estado de produção das mesmas, pode igualmente verificar todos os seus dados registados, descontos, promoções e ainda estar atualizado com as constantes novidades de uma forma muito simples e prática. Para mais informações aceda à nossa página: pro.doorgate.pt.

DOORGATE® cuenta con un servicio de PEDIDOS y PRESUPUESTOS ONLINE. Es una plataforma informática interactiva construida únicamente con el objetivo de facilitar y agilizar los pedidos de puertas y automatismos. Para eso solo tiene que rellenar los campos predefinidos que aparecen en la pantalla y el programa va configurando y ayudando a completar el pedido, de manera sencilla y así minimizar posibles errores. Al final, el programa enviará automáticamente un documento de registro y de conferencias, enviado por email, y lo añade a la base de datos de todos los pedidos ya realizados.

Ademas de los pedidos, el cliente puede saber el estado de la producción de la misma, también se puede comprobar todos sus datos registrados, descuentos, promociones y todavía ser actualizado con la constante de noticias de una manera sencilla y practica. Para obtener más información ir a nuestra página web: pro.doorgate.pt.

COM O PRO DOORGATE
PODE VERIFICAR AS ENCOMENDAS
DE FORMA SIMPLES E PRÁTICA

CON PRO DOORGATE
PUEDE VERIFICAR PEDIDOS
DE MANERA SENCILLA Y PRÁTICA



04 CARACTERÍSTICAS
CARACTERÍSTICAS

06 CORES E MODELOS
COLORES Y MODELOS

07 PORTA FULL VISION
PUERTA FULL VISION

09 ACESSÓRIOS
ACCESORIOS

10 PORTA RESIDENCIAL
PUERTA RESIDENCIAL

12 PORTA INDUSTRIAL
PUERTA INDUSTRIAL

14 PORTA DE SERVIÇO EMBUTIDA
PUERTA PEATONAL EMPOTRADA

15 PORTA DE SERVIÇO LATERAL
PUERTA PEATONAL LATERAL

16 PORTA DE CORRER LATERAL
PUERTA CORREDERA LATERAL

19 AUTOMATISMOS
AUTOMATISMOS





- Certificação Europeia CE;
- Funcionamento silencioso;
- Materiais de alta durabilidade e longevidade;
- Segurança contra esmagamento de dedos;
- Painel 40mm de espessura lacado;
- Molas galvanizadas com durabilidade de 25.000 ciclos (ou por opção do cliente até 100.000 ciclos);
- Estanteidade e isolamento térmico e acústico;
- Manutenção fácil e reduzida;
- Ferragem lacada até 3500mm de altura;
- Calhas galvanizadas.



- Certificación Europea CE;
- Funcionamiento silencioso;
- Materiales de alta durabilidad y longevidad;
- Seguridad anti aplastamiento de dedos;
- Panel de 40mm de espesor lacado;
- Muelles galvanizados con duración de 25.000 ciclos (o 100.000 ciclos decisión del cliente);
- Impermeabilización y aislamiento térmico y acústico;
- Mantenimiento sencillo y reducido;
- Accesorios lacados hasta 3500mm de alto;
- Guías galvanizadas.



Painel reforçado anti-dedo
Panel reforzado anti dedo



Calhas galvanizadas pré-furadas
Guías galvanizadas pretaladradas



Ferragem lacada com silenciador
Herraje lacado con silenciador



Sistema de molas click no fixo
Sistema de muelles click en falso dintel



Guia reta anti-corte
Guía recta anti corte



Sistema de molas atrás
Sistema de muelles traseros



ISOLAMENTO ACÚSTICO
INSONORIZACIÓN
Rw 0,27dB

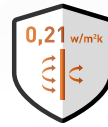

ISOLAMENTO TÉRMICO
AISLAMIENTO TÉRMICO
0,21 w/m²k



PERMEABILIDADE AO AR
PERMEABILIDAD AL AIRE
Classe/Clase 4



NÚMERO MÁXIMO DE CICLOS
NÚMERO MÁXIMO DE CICLOS
Até/Hasta 100.000



RESISTÊNCIA AO VENTO
RESISTENCIA AL VIENTO
Classe/Clase 4



PERMEABILIDADE À ÁGUA
PERMEABILIDAD AL AGUA
Classe/Clase 3

CARACTERÍSTICAS DO PAINEL / CARACTERÍSTICAS DEL PANEL

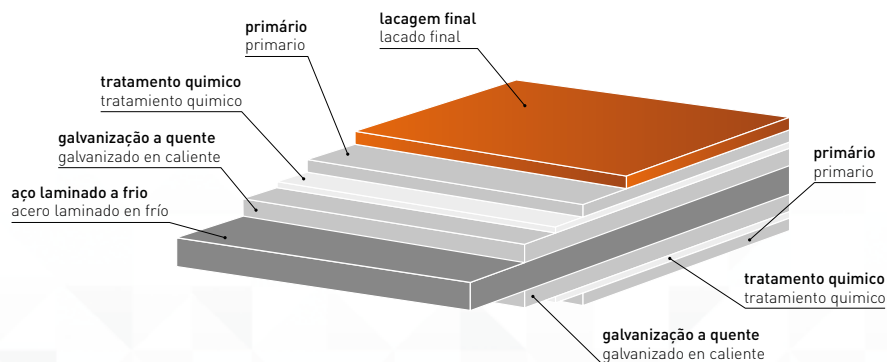
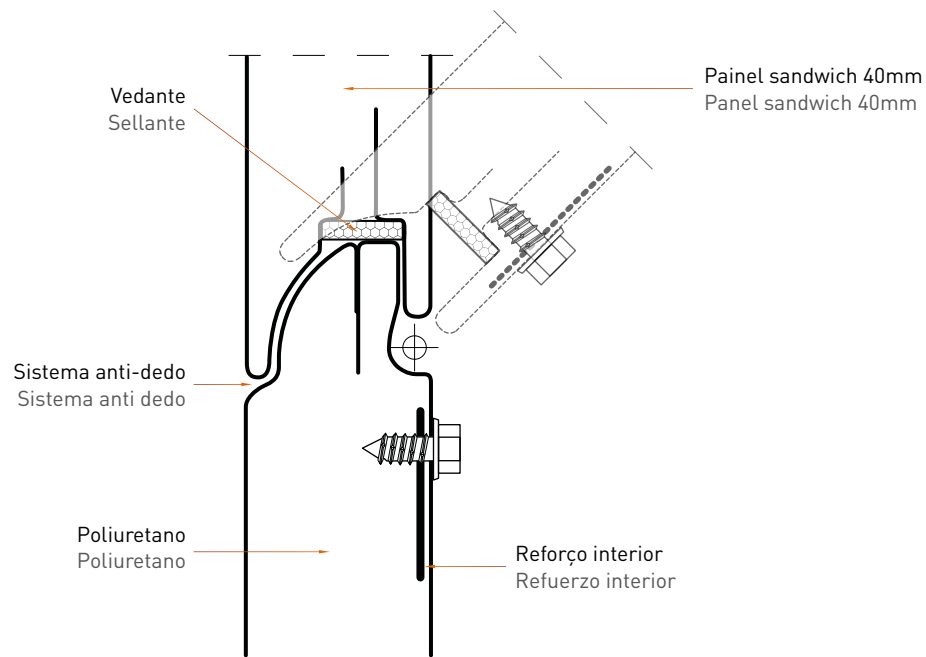



1 Canelado
Acanalado

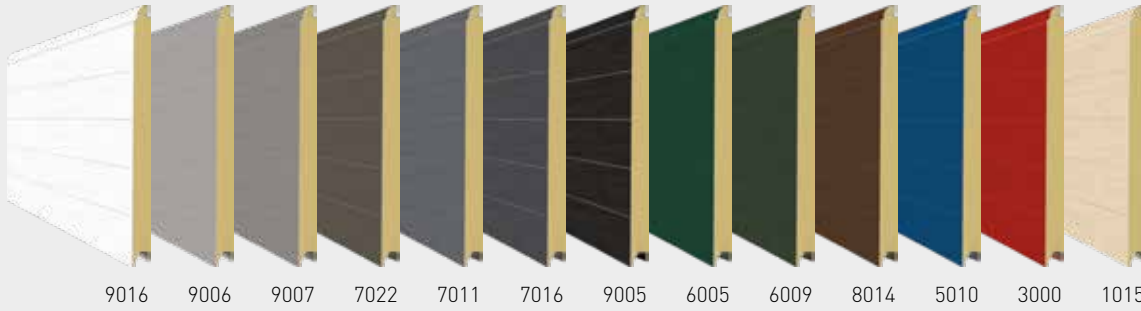

2 Alumínio
Aluminio

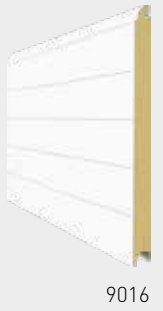

1 Reguado
Reglado



3 Micro-friso
Micro acanalado



3 Liso
Liso

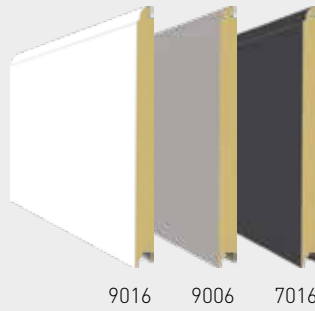

4 Design
5 Design
6

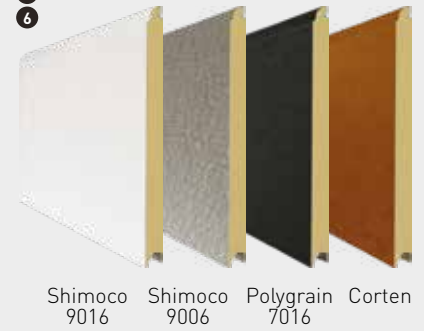

3 Full vision
7 Full vision
8



3 Liso canelado
7 Liso acanalado
8



3 Liso unicanal
7 Liso microsurco
8

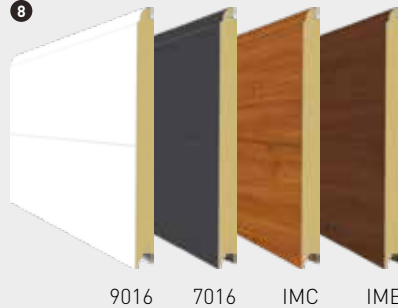

1 Almofada
7 Cuarterones
8



IMC - Imitação madeira clara / imitación madera clara
IME - Imitação madeira escura / imitación madera oscura

TEXTURAS / TEXTURAS

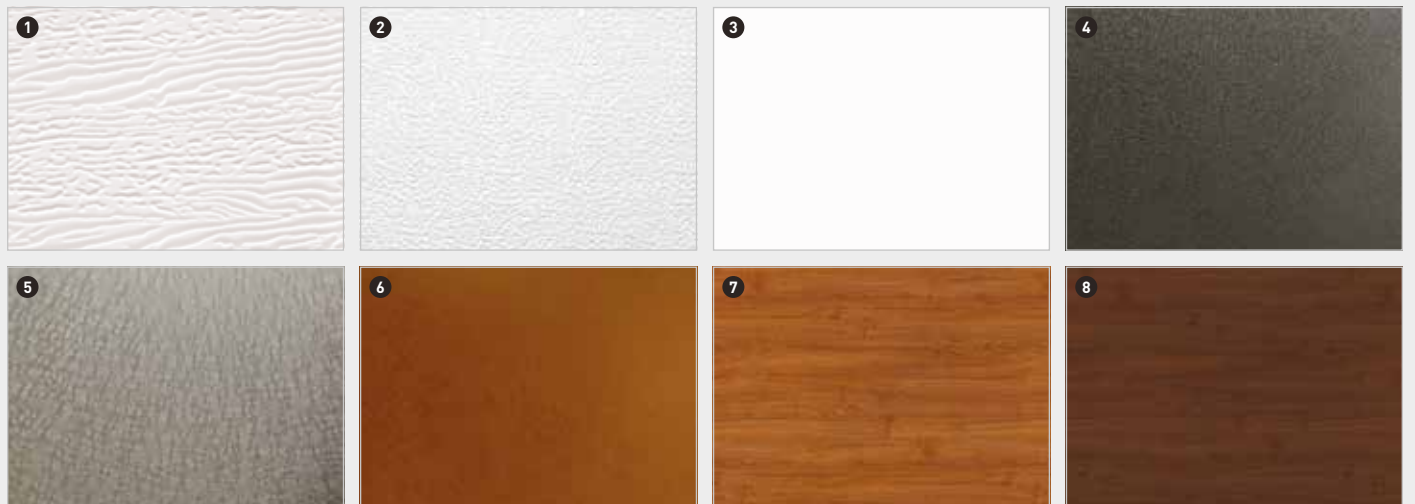



● As portas seccionadas FULL VISION são indicadas especialmente para locais em que se privilegia a luz solar, a visibilidade para o interior/exterior ou mesmo a necessidade de garantir uma boa ventilação do espaço. Com janelas em vidro ou acrílico, transparente ou fosco, duplo ou simples. Até uma altura de 3500mm as portas FULL VISION têm a ferragem lacada. E quando a largura da porta é superior a 5500mm são reforçadas com omega.

● Las puertas seccionales FULL VISION están especialmente indicadas para sitios donde se privilegia la luz solar, la visibilidad interior/exterior o incluso la necesidad de asegurar una buena ventilación del espacio. Con ventanas en vidrio o metacrilato, transparente o esmerilado, doble o simple. Hasta una altura de 3500mm las puertas FULL VISION tienen herrajes lacados. Y cuando el ancho de la puerta es superior a 5500mm, se refuerzan con omega.

FULL VISION COM GRELHA / FULL VISION CON REJILLA



REDE OU ALUMÍNIO PERFORADO / RED O ALUMINIO PERFORADO



PODE PERSONALIZAR A SUA
PORTA COM DIFERENTES
VISORES E GRELHAS.
PUEDE PERSONALIZAR SU
PUERTA CON DIFERENTES
MIRILLAS Y REJILLAS.

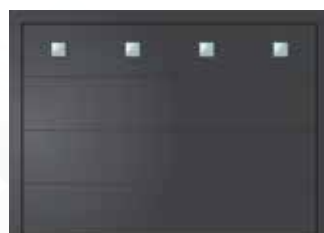



VISORES E GRELHAS / MIRILLAS Y REJILLAS

INOX - 230x230mm
PVC - 270x270mm



Visor quadrado
Mirilla cuadrado

INOX - 230x230mm
PVC - 270x270mm



Visor losango
Mirilla rombo

INOX - Ø 240mm
PVC - Ø 330mm



Visor redondo
Mirilla redondo

INOX - 547x137mm



Visor retangular
Mirilla rectangular

INOX - 910x70mm



Visor retangular
Mirilla rectangular

PVC - 540x360mm



Visor simples
Mirilla simple

PVC - 540x360mm



Visor quadrícula
Mirilla cuadrícula

PVC - 540x360mm



Visor losango
Mirilla rombo

PVC - 540x360mm



Efeito sol 3 visores
Efecto sol 3 mirillas

ALU - 1000x250mm



Visor alumínio personalizado
Mirilla aluminio personalizado

PVC - 638x333mm



Visor industrial oval
Mirilla industrial oval

PVC - 630x195mm



Visor industrial pequeno
Mirilla industrial pequeno

ALU - 540x360mm



Grelha ventilação
Rejilla de ventilación

PVC - 330x130mm



Grelha ventilação
Rejilla de ventilación

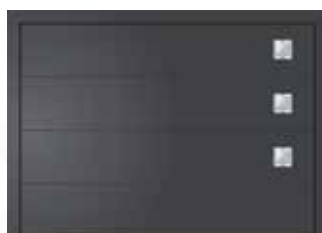



4 class
resistência ao vento
resistencia al viento

4 class
permeabilidade ao ar
permeabilidad al aire

3 class
permeabilidade à água
permeabilidad al agua



1 Suporte para rodízio superior
Soporte para rodillo superior

2 Suporte de rolamento
Soporte de rodamiento

3 Cavalete lateral anti-dedo com casquilho de nylon
Bisagra lateral anti dedo con casquillo de nylon

4 Suporte de cabo em alumínio com afinação
Soporte regulación en aluminio

5 Topo de painel anti-dedo
Panel anti dedo superior

6 Dobradiça anti-dedo
Bisagra central anti dedo

7 Vedante superior
Goma superior

8 Tambor de elevação
Polea de elevación

9 Rodízio de nylon
Rodillo de nylon

10 Trinco ou fechadura
Cerradura o cerrojo

11 Puxador
Tirador

12 Sistema anti-rutura de mola
Sistema de proteccion del muelle

13 Mola galvanizada
Muelle galvanizada

14 Vedante inferior
Goma inferior

15 Etiqueta CE
Etiqueta CE

16 Tubo escatelado
Eje ranurado

PADIEIRA / DINTEL

<3500mm altura / alto



MA
Molas atrás
Muelles traseros
Inclinação / Inclinación máx: 12°
Padieira / Dintel min: $\geq 100\text{mm}$ $\leq 149\text{mm}$
Largura / Ancho máx: 6500mm
Altura máx: 3700mm
Máx: 340kg



PR150
Padieira reduzida
Dintel reducido
Inclinação / Inclinación máx: 15°
Padieira / Dintel min: $\geq 150\text{mm}$ $\leq 170\text{mm}$
Largura / Ancho máx: 6500mm
Altura máx: 2850mm
Máx: 163kg

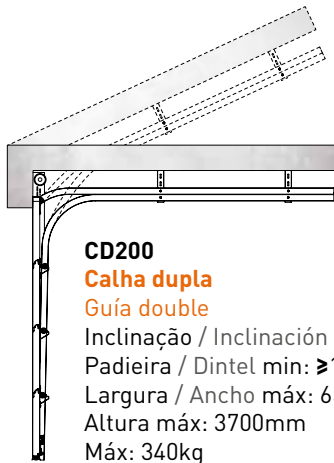

CD200
Calha dupla
Guía double
Inclinação / Inclinación máx: 25°
Padieira / Dintel min: $\geq 171\text{mm}$ $\leq 299\text{mm}$
Largura / Ancho máx: 6500mm
Altura máx: 3700mm
Máx: 340kg



CN300
Calha simples
Guía simple
Inclinação / Inclinación máx: 45°
Padieira / Dintel min: $\geq 300\text{mm}$ $\leq 450\text{mm}^*$
Largura / Ancho máx: 6500mm
Altura máx: 3700mm
Máx: 340kg
* com porta de serviço / con puerta peatonal: máx: 300mm

Fornecida com: Ferragem lacada, ferragem dupla >5000mm de largura e omega >5500mm de largura.
Suministrado con: Herraje lacado, herraje doble >5000mm de ancho y omega >5500mm de ancho.

NOTA: Apenas possível motorização com motores residenciais / Solo posible motorización con motores residenciais.

GOLA / LATERAL

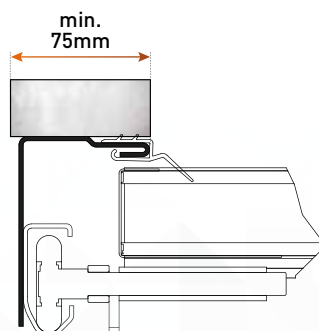



resistência ao vento
resistencia al viento

É considerada porta INDUSTRIAL, quando a altura da porta é superior a 3500mm ou com subida semi vertical ou vertical.

Se considera puerta INDUSTRIAL, cuando la altura de la puerta es superior a 3500mm o con subida semi vertical o vertical.



Cavalete e rodízio duplo acima de L 5000mm
Bisagra y rodillo doble por encima An 5000mm



Batente de mola
Amortiguador de muelles



Veio maciço acima de 15m² com rolamento reforçado
Eje macizo por encima de 15m² con rodamiento reforzado



Travão anti-rutura de mola
Freno de seguridad del muelle

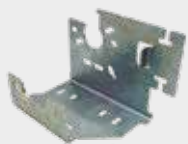

Sistema de molas na calha
Sistema de muelles en las guías



Reforço omega acima de 5500mm
Refuerzo omega por encima de 5500mm



Travão anti-rutura de cabo (paraquedas)
Freno anti rotura de cables (paracaídas)



Ferragem galvanizada
Herrajes galvanizados

PADIEIRA / DINTEL

>3500mm altura / alto

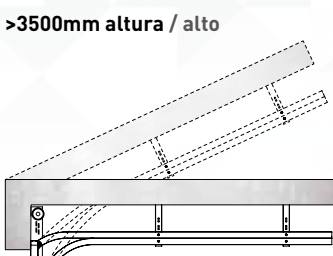

CD250

Calha dupla

Guía double

Inclinação / Inclinación máx: 25°

Padieira / Dintel min: $\geq 250\text{mm}$ $\leq 349\text{mm}$

Largura / Ancho máx: 7500mm

Altura máx: 5560mm

Máx: 500kg

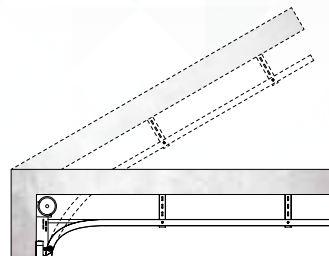

CN350

Calha simples

Guía simple

Inclinação / Inclinación máx: 45°

Padieira / Dintel min: 350mm

Largura / Ancho máx: 7500mm

Altura máx: 5560mm

Máx: 500kg

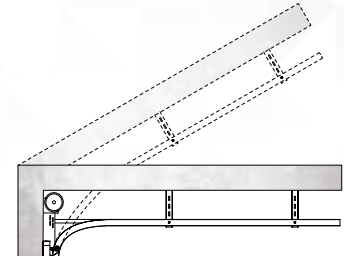

CN450

Calha simples

Guía simple

Inclinação / Inclinación máx: 45°

Padieira / Dintel min: 450mm

Largura / Ancho máx: 8500mm

Altura máx: 10.175mm

Máx: 700kg

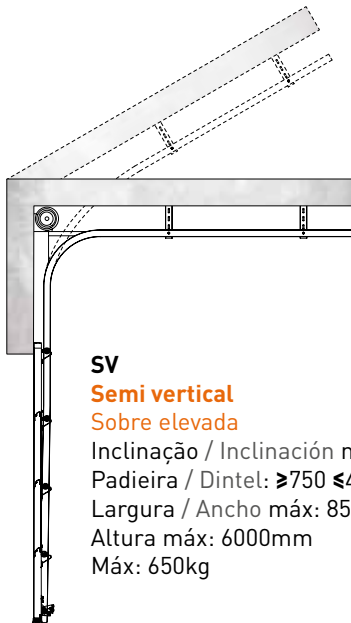

SV

Semi vertical

Sobre elevada

Inclinação / Inclinación máx: 45°

Padieira / Dintel: ≥ 750 $\leq 4100\text{mm}$

Largura / Ancho máx: 8500mm

Altura máx: 6000mm

Máx: 650kg



SVK

Semi vertical kit molas frontais

Sobre elevada kit muelles frontais

Inclinação / Inclinación máx: 45°

Padieira / Dintel: ≥ 1000 $\leq 4100\text{mm}$

Largura / Ancho máx: 8500mm

Altura máx: 6000mm

Máx: 650kg

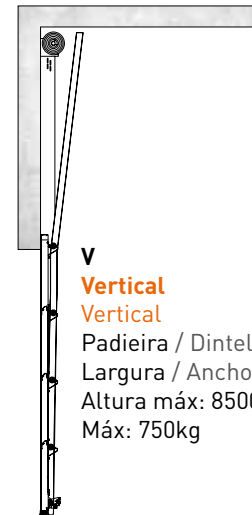

V

Vertical

Vertical

Padieira / Dintel: = Alt + 250mm

Largura / Ancho máx: 8500mm

Altura máx: 8500mm

Máx: 750kg

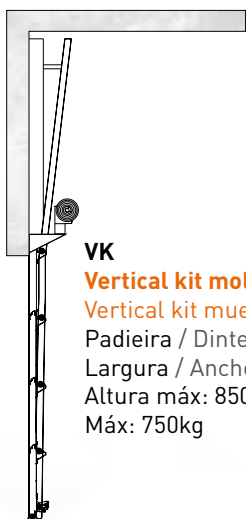

VK

Vertical kit molas frontais

Vertical kit muelles frontais

Padieira / Dintel: = Altura

Largura / Ancho máx: 8500mm

Altura máx: 8500mm

Máx: 750kg

Fornecida com: omega >5500mm largura; ferragem dupla >5000mm largura; suporte mola na calha; batente mola curto; paraquedas cabo; 2 cantoneiras perfuradas e barra estabilizadora.

Suministrado con: omega >5500mm ancho; herraje doble >5000mm ancho; soporte muelle en la guía; batiente muelle corto; paracaídas cable; 2 cantoneras perforadas y barra estabilizadora.

GOLA / LATERAL

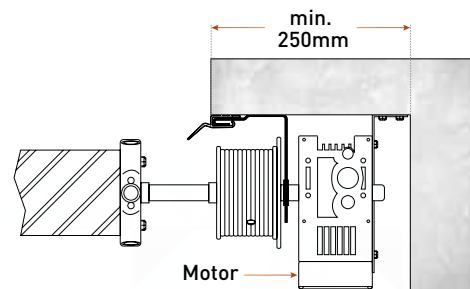
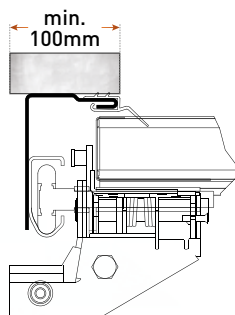

Portas industriais, semi verticais e verticais com sistema de paraquedas
Puertas industriales, sobre elevada y vertical con sistema de paracaídas

NOTA: Apenas possível motorização com motor ao veio / Solo posible motorización con motor de eje



- Painel sandwich 40mm com dupla chapa de aço e reforço interior;
- Moldura interior e exterior em alumínio de 3mm lacado à cor exterior da porta;
- Medida standard: L 800mm x A 2000mm (as medidas poderão ser alteradas consoante as necessidades estruturais);
- Degrau reduzido de 25mm (para porta seccionada até 4500mm de largura);
- Vedantes EPDM em toda a porta;
- Dobradiça em toda a altura da porta;
- Sentido de abertura obrigatório para o exterior;
- Posição standard ao centro com fechadura à esquerda (visto de fora);
- Espelhos e puxadores em cor branco ou preto;
- 3 fechaduras de chaves iguais;
- Pré-montada.

- Panel sandwich 40mm con doble chapa de acero y refuerzo interior;
- Marco interior y exterior en aluminio lacado de 3mm al color exterior de la puerta;
- Medida estándar: An 800mm x A 2000mm (las medidas pueden variar dependiendo de las exigencias estructurales);
- Zócalo reducido de 25mm (para puerta seccional hasta 4500mm de ancho);
- Goma EPDM en toda la puerta;
- Bisagra en todo el alto de la puerta;
- Sentido de apertura obligatorio para el exterior;
- Posición estándar al centro con cerradura a la izquierda (visto de fuera);
- Escudos y tirador en color blanco o negro;
- 3 cerraduras de llaves iguales;
- Premontada.

PORTA SECCIONADA / PUERTA SECCIONAL



A PORTA PODE SER COLOCADA
AO CENTRO, DIREITA OU ESQUERDA

LA PUERTA SE PUEDE COLOCAR
EN EL CENTRO, DERECHA O IZQUIERDA

Abertura exterior para direita ou esquerda
Apertura exterior para la derecha o izquierda

PORTA CORRER LATERAL / PUERTA CORREDERA LATERAL



A PORTA PODE SER COLOCADA
EM QUALQUER PAINEL

LA PUERTA SE PUEDE COLOCAR
EN CUALQUIER PANEL

Abertura apenas para o interior
Solo apertura para el interior



- Painel sandwich 40mm com dupla chapa de aço e reforço interior;
- Moldura interior e exterior em alumínio lacado à cor da porta;
- Vedantes EPDM em toda a porta;
- Vedante inferior ao solo;
- Sentido de abertura opcional;
- Espelhos e puxadores em cor branco ou preto;
- Fechadura de 3 pontos.

- Panel sandwich 40mm con doble chapa de acero y refuerzo interior;
- Marco interior y exterior en aluminio lacado al color de la puerta;
- Goma EPDM en toda la puerta;
- Goma inferior al suelo;
- Sentido de apertura opcional;
- Escudos y tirador en color blanco o negro;
- Cerradura de 3 puntos.

ALUMÍNIO ESPECIAL CONCEBIDO PARA
UMA VEDAÇÃO EFICAZ E SEGURA

ALUMINIO ESPECIAL DISEÑADO PARA
UN SELLADO EFECTIVO Y SEGURO



Fechadura 3 pontos / Cerradura 3 puntos



Dobradiça com afinação / Bisagra con afinación



Espelho com afinação / Escudo con afinación



Perfil inferior reduzido e escova inferior /
Perfil inferior reducido y escobilla inferior

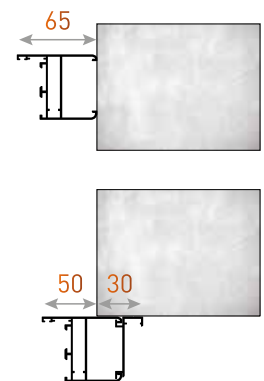

SOLUÇÃO IDEAL
PARA LOCAIS ESPECIAIS

SOLUCIÓN IDEAL PARA
LOCALES ESPECIALES



- Certificação Europeia CE;
- Funcionamento silencioso;
- Materiais de alta durabilidade e longevidade;
- Segurança contra esmagamento de dedos;
- Painel 40mm de espessura lacado;
- Estanqueidade e isolamento térmico e acústico;
- Manutenção fácil e reduzida;
- Medida máxima de L5000mm x A3000mm;
- Sem curvas no chão.



- Certificación Europea CE;
- Funcionamiento silencioso;
- Materiales de alta durabilidad y longevidad;
- Seguridad contra aplastamiento de dedos;
- Panel de 40mm de espesor lacado;
- Impermeabilización y aislamiento térmico y acústico;
- Mantenimiento sencillo y reducido;
- Medida máxima de An5000mm x A3000mm;
- Sin curva en el suelo.

PADIEIRA E GOLAS / DINTEL Y LATERALES

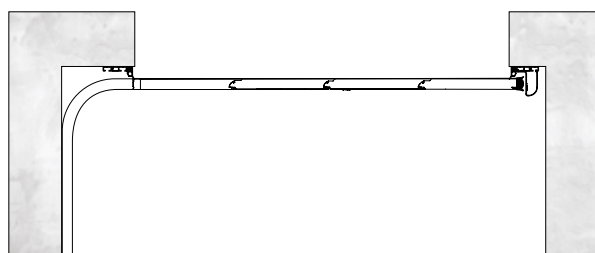

Gola de abertura
Lateral de apertura
min. = 140mm

Gola de fecho
Lateral de cierre
min. = 75mm

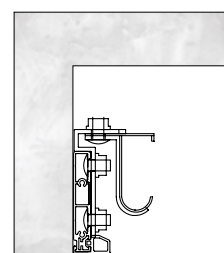

Padieira
Dintel
min. = 100mm

Calha com inclinação de $\geq 90^\circ$ até $\leq 180^\circ$
Guía con inclinación de $\geq 90^\circ$ hasta $\leq 180^\circ$

SISTEMA ÚNICO NO MERCADO
SISTEMA ÚNICO EN EL MERCADO

Calha Simples / Guía Simple: ≥ 450 mm
Calha Dupla / Guía Doble: < 450 mm

NOTA: Apenas possível motorização com motor de teto / Solo posible motorización con motor de techo



1 Braço para automatismo
Brazo para automatismo

2 Calha superior
Guía superior

3 Rodízio superior
Rodillo superior

4 Puxador
Tirador

5 Calha inferior
Guía inferior

6 Vedante inferior
Goma inferior



Calha inferior em alumínio extrudido
Guía inferior en aluminio extruido



Vedante inferior de escova em polipropileno
Goma inferior de escobilla de polipropileno



Calha superior em aço galvanizado
Guía superior en acero galvanizado



Carrinhos em aço galvanizado com rodízios em nylon
Soportes en acero galvanizado con rodillo en nylon



Guia lateral de abertura
Guía lateral de apertura



opcional

Visores, inclinação e porta de serviço embutida
Mirillas, inclinación y puerta peatonal embutida











ROOF

Motor eletromecânico para portas seccionadas até 16m². Com programação rápida e intuitiva. A transmissão por correia com filamentos em aço é resistente e silenciosa. O pinhão de tração, suportado por dois rolamentos blindados, garante um movimento preciso e silencioso. As calhas de aço pré-montadas otimizam o tempo de instalação. A bateria de reserva opcional, permite o funcionamento em caso de falha de corrente elétrica. A luz de cortesia Led embutida na própria tampa de cobertura do motor, garante a iluminação da garagem.

Motor electromecánico para puertas seccionales hasta 16m². Con programación rápida e intuitiva. La transmisión por correa con entramado de acero es fuerte y silenciosa. El piñón de accionamiento, soportado por dos cojinetes blindados, garantiza un movimiento preciso y silencioso. Los rieles de acero preensamblados optimizan el tiempo de instalación. La batería de respaldo opcional permite el funcionamiento en caso de un corte de energía. Luz de cortesía Led integrada en la propia tapa del motor, garantiza la iluminación del garaje.

características técnicas / características técnicas

 Modelo / Modelo	ROOF600	ROOF800	ROOF1000	ROOF1800
 Alimentação / Alimentación (V/Hz)	230/50	230/50	230/50	230/50
 Potência / Potencia (W)	60	80	100	200
 Força / Fuerza (N)	600	800	1000	1800
 Ciclo de trabalho / Ciclo de trabajo (%)	Intensivo	Intensivo	Intensivo	Intensivo
 Velocidade / Velocidad (cm/s)	14.5	14.5	14.5	14.5
 Classe de proteção / Clase de protección (IP)	20	20	20	20
 Área máxima / Área máxima (m ²)	8	10	13	16

dimensões / dimensiones

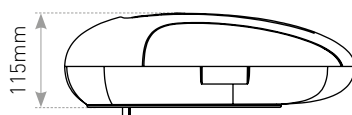
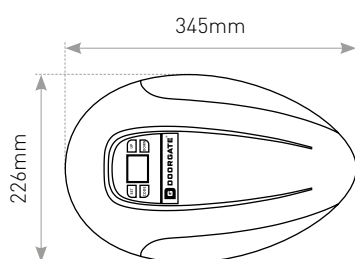

Calhas / Guias: 3,3 3,6 4,0 4,5 5,0
Abertura / Apertura máx: 2,4 2,7 3,1 3,6 4,1
medidas em/en metros

≤ 16m²



18m²



20m²



ROOF

Kit motor ROOF 230V 600-1800N
Kit motor ROOF 230V 600-1800N

SIDE

Kit motor SIDE 230V 25N
Kit motor SIDE 230V 25N

BLOCK

Kit motor BLOCK 230V 35N
Kit motor BLOCK 230V 35N

≤ 25m²



≤ 55m²



≤ 50m²



DOCK

Kit motor DOCK c/ central integrada 230V 35-50N
Kit motor DOCK c/ central integrada 230V 35-50N

BOOSTER

Kit motor BOOSTER 230/400V 50-200N
Kit motor BOOSTER 230/400V 50-200N

SILENCE

Kit motor SILENCE 230V 45-150N
Kit motor SILENCE 230V 45-150N

 fins de curso por encoder / fin de curso por encoder

 brushless DC motor / brushless DC motor

ACESSÓRIOS / ACCESORIOS



Emissor SILVER 4 canais
Mando SILVER 4 canais



Fotocélulas de segurança 180°
Fotocélulas de seguridad 180°



Teclado 2 canais sem fios
Teclado 2 canales inalámbrico



Pirilampo LED
Destellante LED



Câmera abertura de porta por APP
Cámara apertura de puerta por APP



Botão de parede sem fios
Botón de pared inalámbrico



Botão de pressão saliente com fios
Botón de presión superficie cableado



Kit barreira de segurança
Kit barrera de seguridad

Cofinanciado por:



UNIAO EUROPEIA
Fundo Europeu
de Desenvolvimento Regional



A PORTA DOS PROFISSIONAIS
LA PUERTA DE LOS PROFESIONALES



www.doorgate.pt